

## Töm småsäckarna enkelt!

Den manuella småsäckstömmaren är den idealiska lösningen för tömning av småsäckar som innehåller pulver eller granulat.

### Beskrivning

Småsäckstömmaren består av ett galler med ett säckstöd på framsidan. Under gallret finns en tratt/behållare som står på fyra stödben. En kåpa med skyddsörr täcker behållaren och gallret. Småsäckstömmaren tillverkas i hög finish och levereras med eller utan inbyggd filterenhet. I versionen med integrerat dammfilter så rengörs filterelementen pneumatiskt genom omvänd luftstråle. Tömmaren tillverkas i både normalstål eller rostfritt stål.

### Funktion

Operatören lägger säcken på säckstödet och skjuter in säcken på gallret. Säcken skärs upp med en kniv och operatören skakar den tom. Säckens innehåll faller ner i tratten eller BINSWEEP® (en roterande tömningsenhet) och sen vidare i någon typ av materialtransportör. Den inbyggda tryckluftsrensande fläkten filtrerar dammet som bildas under tömningen. Den tomma säcken kastas i schaktet på den sida där ev säckkomprimatorn är placerad. Småsäckstömmaren är utformad för att minimera damning.



	RSM03
A	1006
B	1208
C*	2166
D*	606
E*	800
F**	282
G**	458

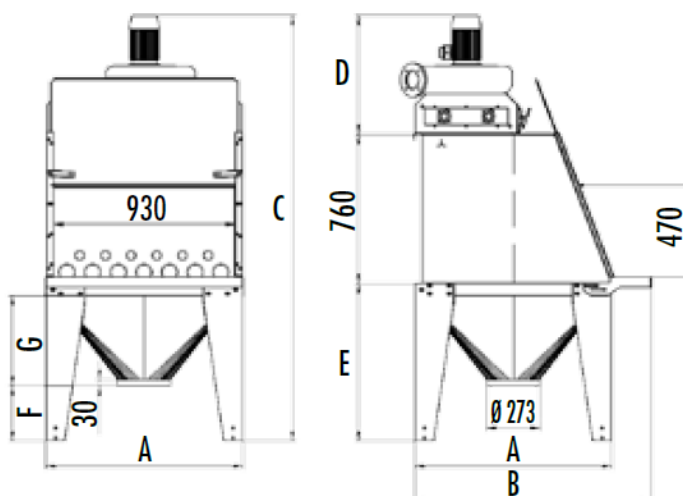

\*Beroende på filterelementens höjd och typ av stödben.





\*\*Beroende på tömmarskålens modell.

## IBC International Handling AB

Servicevägen 26  
S-311 32 Falkenberg  
Växel 0346 - 569 10

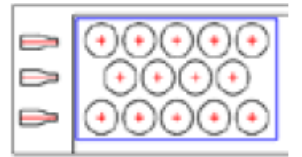
Fax 0346 - 569 18  
E-post sales@ibc-international.se  
Hemsida www.ibc-international.se

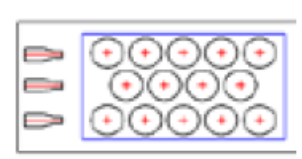
# SMÅSÄCKSTÖMMARE

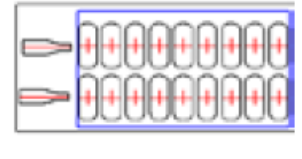
Filterelement						
Typ			Antal	Höjd (mm)	Area (m <sup>2</sup> )	Fläkteffekt (kW)
Patroner			14	520	12	1.1
				770	18	1.1
				920	22	1.1
Cylindriska påsar			14	520	3	0.75
				920	5	0.75
				1360	8	1.1
Ovala påsar			18	520	4	0.75
				920	7	0.75
				1360	10	1.1

## Applikationer



Med Binsweep®

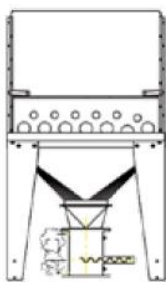

Med doserare

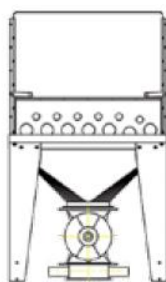

Med cellmatrare

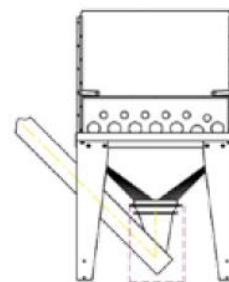

Med skruvtransport

## Option

För en ergonomisk hantering av att lasta på småsäckarna i småsäckstömmaren, rekommenderar vi en säcksugfot.



## IBC International Handling AB

Servicevägen 26  
S-311 32 Falkenberg  
Växel 0346 - 569 10

Fax 0346 - 569 18  
E-post sales@ibc-international.se  
Hemsida www.ibc-international.se