

Töm småsäckarna enkelt!

Den manuella småsäckstömmaren är den idealiska lösningen för tömning av småsäckar som innehåller pulver eller granulat.

Beskrivning

Småsäckstömmaren består av ett galler med ett säckstöd på framsidan. Under gallret finns en tratt/behållare som står på fyra stödben. En kåpa med skyddsörr täcker behållaren och gallret. Småsäckstömmaren tillverkas i hög finish och levereras med eller utan inbyggd filterenhet. I versionen med integrerat dammfilter så rengörs filterelementen pneumatiskt genom omvänd luftstråle. Tömmaren tillverkas i både normalstål eller rostfritt stål.

Funktion

Operatören lägger säcken på säckstödet och skjuter in säcken på gallret. Säckens innehåll faller ner i tratten eller BINSWEEP® (en roterande tömningsenhet) och sen vidare i någon typ av materialtransportör. Den inbyggda tryckluftsrensande fläkten filtrerar dammet som bildas under tömningen. Den tomma säcken kastas i schaktet på den sida där ev säckkomprimatorn är placerad. Småsäckstömmaren är utformad för att minimera damning.



	RSM03
A	1006
B	1208
C*	2166
D*	606
E*	800
F**	282
G**	458

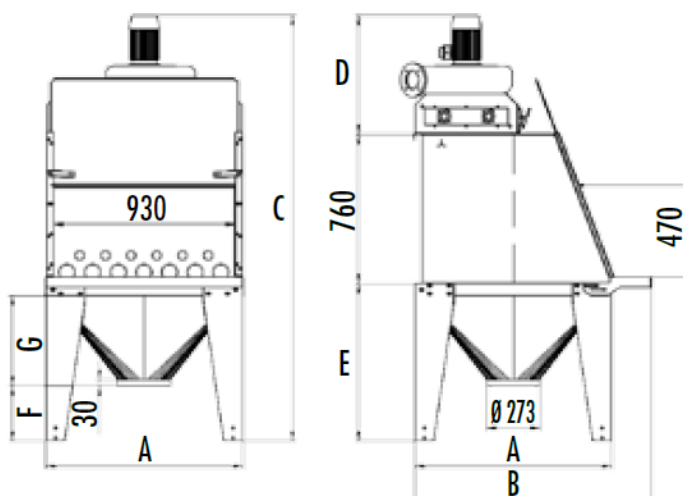

*Beroende på filterelementens höjd och typ av stödben.





**Beroende på tömmarskålens modell.

IBC International Handling AB

Hamnvägen 1
S-311 32 Falkenberg
Växel 0346 - 569 10

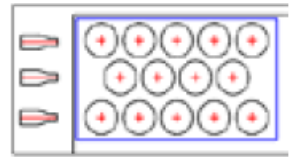
Fax 0346 - 569 18
E-post sales@ibc-international.se
Hemsida www.ibc-international.se

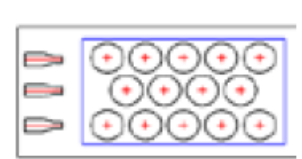
SMÅSÄCKSTÖMMARE

Filterelement						
Typ			Antal	Höjd (mm)	Area (m ²)	Fläkteffekt (kW)
Patroner			14	520	12	1.1
				770	18	1.1
				920	22	1.1
Cylindriska påsar			14	520	3	0.75
				920	5	0.75
				1360	8	1.1
Ovala påsar			18	520	4	0.75
				920	7	0.75
				1360	10	1.1

Applikationer



Med Binsweep®

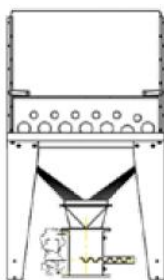

Med doserare

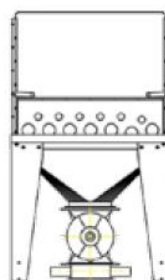

Med cellmatrare

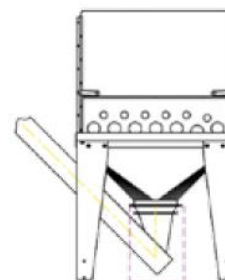

Med skruvtransport

Option

För en ergonomisk hantering av att lasta på småsäckarna i småsäckstömmaren, rekommenderar vi en säcksugfot.



IBC International Handling AB

Hamnvägen 1
S-311 32 Falkenberg
Växel 0346 - 569 10

Fax 0346 - 569 18
E-post sales@ibc-international.se
Hemsida www.ibc-international.se